

# Musterring



Musterring

Preis- und Typenliste



K A R A - S P E I S E N / L I S A N N

## Ausführungen

Furnierverlauf der Fronten siehe Typenskizzen. Der Strukturverlauf kann bei nebeneinanderliegenden Fronten verspringen. Keine frontübergreifende Furnierabwicklung. Ausnahme Satin Nussbaum, hier Furnierabwicklung.

### Fronten und Korpus außen:

- |                                 |                          |
|---------------------------------|--------------------------|
| <b>PG 1:</b>                    | <b>PG 2:</b>             |
| - Lack weiß                     | - Lack graphit           |
| - Lack crema                    | - Nussbaum nova furniert |
| - Lack cameo                    | - Eiche sand furniert    |
| - Eiche mocca furniert          |                          |
| - Kernbuche furniert            |                          |
| - Kernesche furniert <b>NEU</b> |                          |

### Akzentholz für Schiebetüren, Wandbord-Rückwände, TV-Drehpaneel und Fronten ausgewählter Typen (mit \* gekennzeichnet):

- + 25%:
- Nussbaum satin Splint furniert
  - Makassar Alpi furniert

Bei Vorschlägen, die den Einsatz von Akzentholz zulassen, brauchen nur die betroffenen Einzeltypen mit 25% Aufpreis gerechnet werden.

### Korpus innen: Nachbildung

Wenn Einzeltypen aus einem Farbmix von PG 1 und PG 2 bestehen, wird der Preis aus PG 2 berechnet.

**Beispiel:** Korpus Lack weiß mit Front in Nussbaum nova.

### Vitrinen:

- Türen mit Klarglasfüllung.
- Standard Vitrinenrückwände in Korpusfarbe. Auf Wunsch Vitrinenrückwände in abweichender Ausführung (PG 1 oder PG 2, ohne Aufpreis).
- Standard Vitrineneinlegeböden aus Klarglas. Auf Wunsch Vitrineneinlegeböden in Holz (ohne Aufpreis). Bei Ausstattung mit Holzböden ist keine Verstellbarkeit mehr gegeben.

### Abdeckblätter

Durchgehende Abdeckblätter und Sockelleisten werden bis zu einer Länge von 255 cm kommissionsorientiert geliefert. Auf Wunsch auch getrennte Abdeckblätter möglich.

### Gegen Aufpreis:

Durchgehende Lochreihe für Korpuselemente (Best.-Nr. 90065) / pro Korpus 41,- EUR

## Programmübersicht

### KARA-SPEISEN (RMW)

Hängesideboards	Seite 3 + 4
Lowboards	Seite 5
Sideboards	Seite 6 + 7
Highboards	Seite 8 + 9
Vitrinen	Seite 10 + 11
Vorschläge	Seite 11
Zubehör	Seite 12 – 13

### LISANN (bitte bei LAV bestellen)

Esstische	Seite 14
Stühle mit Sichtholzschale	Seite 15
Stühle mit Polsterschale	Seite 16
Zubehör für Stühle	Seite 15 + 16

**Weitere Einzelmöbel, Schranksystem und Wangensystem siehe Preis- und Typenliste KARA (RMW).**

### Griffe:



Metall-Griff für Schubkästen



Metall-Griff für Türen

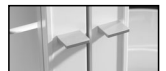

Metall-Griff für Glastüren



### 5 Jahre Garantie

Musterring Produkte werden durch regelmäßige Stichproben geprüft, um beste Qualität zu gewährleisten. Für dieses Produkt werden nur ausgesuchte Materialien verwendet, z. B. Spanplatten der Güteklasse E1.



### Der Umwelt zuliebe

Holz ist für viele Bereiche ein wichtiger und nachwachsender Rohstoff. Wir achten deshalb besonders darauf, dass Hölzer aus Forstwirtschaften verwendet werden und Verarbeitungsmethoden die Umwelt nicht unnötig belasten.

## Programm Besonderheiten / Programminformationen



### Planbar mit CAD-Software

Informationen beim Musterring Planungsservice

- **Korpussystem** in 7 verschiedenen Höhen und bis Höhe 4,5 R in zwei Tiefen.
- Solitärmöbel.
- Sockelstellschrauben zum Ausrichten von Korpuselementen.
- Alle Beschläge sind aus Metall, extrem stabil und hoch belastbar.
- Rückwand Hartfaser, Stärke 4 mm.
- Schranktüren 110°-Öffnungswinkel.
- Scharniere mit integrierter Höhenverstellung.
- Dichtungsbürste bei Doppeltüren.
- Gedämpfter Frontanschlag.
- Schubkästen auf Unterboden-Metallführungen – mit Selbsteinzug und Softabstoppung.
- Einlegeböden 5-fach verstellbar, 19 mm stark und auf Metallbodenträgern.
- Komplett zerlegbare Korpuselemente.
- Vollauszüge gegen Aufpreis erhältlich (siehe Seite 13).
- Innenschubkästen hinter Türen und Auszügen (Ausführung dunkelgrau) gegen Aufpreis erhältlich (siehe Seite 13).

### Belastbarkeit:

- Holzeinlegeböden – pro Boden 15 kg.
- Glaseinlegeböden – pro Boden 15 kg.
- Schubkästen – pro Schub 15 kg.
- Hängeelement – 4 kg je 10 cm.
- Wandbord – 0,75 kg je 10 cm.

### Verschiedene Beleuchtungsarten:

- Elektro-Installationen VDE-geprüft.
- LED-Holzbodenbeleuchtung – Böden nicht höhenverstellbar.
- LED-Glaskantenbeleuchtung und Einbaustrahler.
- Glasboden mit Beleuchtung höhenverstellbar und herausnehmbar.
- Notwendige Vorschaltgeräte, Zuleitungen und Fußschalter in den Setpreisen enthalten.
- Funkfernbedienung für Beleuchtung.
- Bei Bestellung von mehreren Beleuchtungssets behalten wir uns vor, dass die Trafoanzahl sinnvoll optimiert wird. Getrennte Schaltkreise bitte angeben.



### Wichtige Planungshinweise:

- Klären Sie bauwerkbedingte Gegebenheiten, Hemmnisse, Maße und Belastungswerte bei der Bedarfsermittlung, damit eine mangelfreie Vertragserfüllung gewährleistet ist.
- Beachten Sie bei Planungen mit Wandmontageelementen die max. Belastungswerte und die Wandbeschaffenheit (Festmauerwerk erforderlich).
- Klären Sie elektrische Vorleistungen für Anschluss- und Gerätetechnik (frei hängende Beleuchtungssysteme erfordern Kabelkanallösungen auf oder unter Putz).
- **Die warentypischen Produkteigenschaften, Garantiebestimmungen, Sicherheitshinweise, Gebrauchs- und Pflegeanweisungen enthält der Musterring Möbel-Gütepass (www.musterring.de).**

## Hängesideboards

(preisgleich auch spiegelbildlich möglich = Best.-Nr. mit G ergänzen z.B. 61548/G)



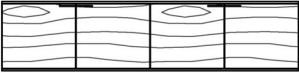
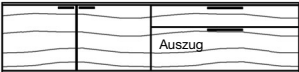
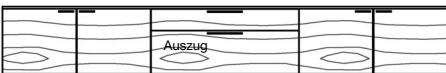

\* Akzentholz möglich:  
Bei Vorschlägen, die den Einsatz von Akzentholz zulassen, brauchen nur die betroffenen Einzeltypen mit 25% Aufpreis gerechnet werden (siehe Maßkette bzw. „bestehend aus“).

	Best.-Nr. / Maße Beschreibung	PG 1	PG 2
 <p style="text-align: right;">*</p>	<p><b>61541</b> B 180,0 (60*/60*/60*) cm (Abb.)  <b>61542</b> B 195,0 (60*/75*/60*) cm  <b>61543</b> B 210,0 (60*/90*/60*) cm  <b>61544</b> B 240,0 (60*/120*/60*) cm</p> <p><b>Hängesideboard 1 R</b>                  2 Auszüge                  2 Schubkästen                  inkl. durchgehendem Abdeckblatt                  H 38,4, T 39,6 cm</p> <p><b>Gegen Aufpreis:</b>                  Innenschubkasten (siehe Seite 13)                  Schubkasteneinteilung (siehe Seite 13)                  LED-Hängeelementbeleuchtung (siehe Seite 12)</p>	<p>1154,- 1200,- 1244,- 1363,-</p>	<p>1212,- 1260,- 1308,- 1432,-</p>
 <p style="text-align: right;">*</p>	<p><b>61545</b> B 195,0 (75*/45*/75*) cm  <b>61546</b> B 210,0 (75*/60*/75*) cm  <b>61523</b> B 225,0 (75*/75*/75*) cm  <b>61547</b> B 240,0 (75*/90*/75*) cm (Abb.)</p> <p><b>Hängesideboard 1 R</b>                  2 Auszüge                  2 Schubkästen                  inkl. durchgehendem Abdeckblatt                  H 38,4, T 39,6 cm</p> <p><b>Gegen Aufpreis:</b>                  Innenschubkasten (siehe Seite 13)                  Schubkasteneinteilung (siehe Seite 13)                  LED-Hängeelementbeleuchtung (siehe Seite 12)</p>	<p>1207,- 1244,- 1290,- 1333,-</p>	<p>1269,- 1304,- 1354,- 1402,-</p>
 <p style="text-align: right;">*</p>	<p><b>61568</b> B 180,0 (45*/45*/45*/45*), T 39,6 cm  <b>61567</b> B 240,0 (60*/60*/60*/60*), T 39,6 cm (Abb.)  <b>61724</b> B 180,0 (45*/45*/45*/45*), T 49,2 cm  <b>61725</b> B 240,0 (60*/60*/60*/60*), T 49,2 cm (Abb.)</p> <p><b>Hängesideboard 1,5 R</b>                  4 Türen                  4 Einlegeböden                  inkl. durchgehendem Abdeckblatt                  H 56,0 cm</p> <p><b>Gegen Aufpreis:</b>                  Innenschubkasten (siehe Seite 13)                  Schubkasteneinteilung (siehe Seite 13)                  LED-Hängeelementbeleuchtung (siehe Seite 12)</p>	<p>1356,- 1504,- 1481,- 1641,-</p>	<p>1423,- 1579,- 1556,- 1722,-</p>
 <p style="text-align: right;">*</p>	<p><b>61548</b> B 180,0 (45*/45*/90*), T 39,6 cm  <b>61531</b> B 240,0 (60/60/120), T 39,6 cm (Abb.)  <b>61531 A</b> B 240,0 (60/60/120), T 39,6 cm, Front in Akzentholz  <b>61726</b> B 180,0 (45*/45*/90*), T 49,2 cm  <b>61727</b> B 240,0 (60/60/120), T 49,2 cm (Abb.)  <b>61727 A</b> B 240,0 (60/60/120), T 49,2 cm, Front in Akzentholz</p> <p><b>Hängesideboard 1,5 R</b>                  2 Türen, 2 Einlegeböden, 1 Schubkasten, 1 Auszug,                  inkl. durchgehendem Abdeckblatt                  H 56,0 cm</p> <p><b>Gegen Aufpreis:</b>                  Innenschubkasten (siehe Seite 13)                  Schubkasteneinteilung (siehe Seite 13)                  LED-Hängeelementbeleuchtung (siehe Seite 12)</p>	<p>1221,- 1423,- 1779,- 1350,- 1556,- 1945,-</p>	<p>1283,- 1494,- 1851,- 1418,- 1635,- 2042,-</p>
 <p style="text-align: right;">*</p>	<p><b>61501</b> B 360,0 (60*/60*/120*/60*/60*), T 39,6 cm  <b>61728</b> B 360,0 (60*/60*/120*/60*/60*), T 49,2 cm</p> <p><b>Hängesideboard 1,5 R</b> (Abdeckblatt geteilt)                  4 Türen, 4 Einlegeböden, 1 Schubkasten, 1 Auszug                  H 56,0 cm</p> <p><b>Gegen Aufpreis:</b>                  Innenschubkasten (siehe Seite 13)                  Schubkasteneinteilung (siehe Seite 13)                  LED-Hängeelementbeleuchtung (siehe Seite 12)</p>	<p>2101,- 2370,-</p>	<p>2207,- 2490,-</p>

## Hängesideboards

(preisgleich auch spiegelbildlich möglich = Best.-Nr. mit G ergänzen z.B. 61548/G)

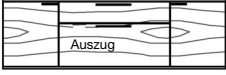
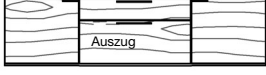
\* Akzentholz möglich:  
Bei Vorschlägen, die den Einsatz von Akzentholz zulassen, brauchen nur die betroffenen Einzeltypen mit 25% Aufpreis gerechnet werden (siehe Maßkette bzw. „bestehend aus“).



	Best.-Nr. / Maße Beschreibung	PG 1	PG 2
 *	<p><b>61549</b> B 150,0 (45*/60*/45*), T 39,6 cm  <b>61550</b> B 165,0 (45*/75*/45*), T 39,6 cm (Abb.)  <b>61551</b> B 180,0 (45*/90*/45*), T 39,6 cm  <b>61552</b> B 210,0 (45*/120*/45*), T 39,6 cm</p> <p><b>61729</b> B 150,0 (45*/60*/45*), T 49,2 cm  <b>61730</b> B 165,0 (45*/75*/45*), T 49,2 cm (Abb.)  <b>61731</b> B 180,0 (45*/90*/45*), T 49,2 cm  <b>61732</b> B 210,0 (45*/120*/45*), T 49,2 cm</p> <p><b>Hängesideboard 1,5 R</b>, H 56,0 cm                  2 Türen, 2 Einlegeböden, 3 Schubkästen,                  inkl. durchgehendem Abdeckblatt</p> <p><b>Gegen Aufpreis:</b>                  Innenschubkasten und Schubkasteneinteilung (siehe Seite 13)                  LED-Hängeelementbeleuchtung (siehe Seite 12)</p>	<p>1150,- 1198,- 1258,- 1405,-</p> <p>1205,- 1255,- 1320,- 1476,-</p> <p>1267,- 1320,- 1423,- 1536,-</p> <p>1331,- 1386,- 1494,- 1614,-</p>	
 *	<p><b>61553</b> B 180,0 (60*/60*/60*), T 39,6 cm  <b>61554</b> B 195,0 (60*/75*/60*), T 39,6 cm (Abb.)  <b>61555</b> B 210,0 (60*/90*/60*), T 39,6 cm  <b>61556</b> B 240,0 (60*/120*/60*), T 39,6 cm</p> <p><b>61733</b> B 180,0 (60*/60*/60*), T 49,2 cm  <b>61734</b> B 195,0 (60*/75*/60*), T 49,2 cm (Abb.)  <b>61735</b> B 210,0 (60*/90*/60*), T 49,2 cm  <b>61736</b> B 240,0 (60*/120*/60*), T 49,2 cm</p> <p><b>Hängesideboard 1,5 R</b>, H 56,0 cm                  2 Türen, 2 Einlegeböden, 3 Schubkästen,                  inkl. durchgehendem Abdeckblatt</p> <p><b>Gegen Aufpreis:</b>                  Innenschubkasten und Schubkasteneinteilung (siehe Seite 13)                  LED-Hängeelementbeleuchtung (siehe Seite 12)</p>	<p>1221,- 1271,- 1331,- 1478,-</p> <p>1283,- 1333,- 1400,- 1554,-</p> <p>1347,- 1402,- 1504,- 1616,-</p> <p>1414,- 1471,- 1577,- 1697,-</p>	
 *	<p><b>61557</b> B 150,0 (45*/60*/45*), T 39,6 cm  <b>61558</b> B 165,0 (45*/75*/45*), T 39,6 cm (Abb.)  <b>61559</b> B 180,0 (45*/90*/45*), T 39,6 cm  <b>61560</b> B 210,0 (45*/120*/45*), T 39,6 cm</p> <p><b>61737</b> B 150,0 (45*/60*/45*), T 49,2 cm  <b>61738</b> B 165,0 (45*/75*/45*), T 49,2 cm (Abb.)  <b>61739</b> B 180,0 (45*/90*/45*), T 49,2 cm  <b>61740</b> B 210,0 (45*/120*/45*), T 49,2 cm</p> <p><b>Hängesideboard 1,5 R</b>, H 56,0 cm                  2 Türen, 2 Einlegeböden, 1 Schubkasten, 1 Auszug,                  inkl. durchgehendem Abdeckblatt</p> <p><b>Gegen Aufpreis:</b>                  Innenschubkasten und Schubkasteneinteilung (siehe Seite 13)                  LED-Hängeelementbeleuchtung (siehe Seite 12)</p>	<p>1117,- 1163,- 1221,- 1350,-</p> <p>1172,- 1221,- 1283,- 1416,-</p> <p>1232,- 1283,- 1350,- 1476,-</p> <p>1294,- 1350,- 1418,- 1552,-</p>	
 *	<p><b>61561</b> B 180,0 (60*/60*/60*), T 39,6 cm  <b>61562</b> B 195,0 (60*/75*/60*), T 39,6 cm (Abb.)  <b>61563</b> B 210,0 (60*/90*/60*), T 39,6 cm  <b>61564</b> B 240,0 (60*/120*/60*), T 39,6 cm</p> <p><b>61741</b> B 180,0 (60*/60*/60*), T 49,2 cm  <b>61742</b> B 195,0 (60*/75*/60*), T 49,2 cm (Abb.)  <b>61743</b> B 210,0 (60*/90*/60*), T 49,2 cm  <b>61744</b> B 240,0 (60*/120*/60*), T 49,2 cm</p> <p><b>Hängesideboard 1,5 R</b>, H 56,0 cm                  2 Türen, 2 Einlegeböden, 1 Schubkasten, 1 Auszug,                  inkl. durchgehendem Abdeckblatt</p> <p><b>Gegen Aufpreis:</b>                  Innenschubkasten und Schubkasteneinteilung (siehe Seite 13)                  LED-Hängeelementbeleuchtung (siehe Seite 12)</p>	<p>1191,- 1237,- 1294,- 1423,-</p> <p>1251,- 1299,- 1361,- 1494,-</p> <p>1313,- 1363,- 1430,- 1556,-</p> <p>1377,- 1432,- 1501,- 1635,-</p>	
 *	<p><b>61565</b> B 210,0 (90*/60*/60*), T 39,6 cm  <b>61520</b> B 240,0 (90*/90*/60*), T 39,6 cm (Abb.)  <b>61566</b> B 225,0 (90*/75*/60*), T 39,6 cm</p> <p><b>61745</b> B 210,0 (90*/60*/60*), T 49,2 cm  <b>61746</b> B 240,0 (90*/90*/60*), T 49,2 cm (Abb.)  <b>61747</b> B 225,0 (90*/75*/60*), T 49,2 cm</p> <p><b>Hängesideboard 1,5 R</b>, H 56,0 cm                  3 Türen, 3 Einlegeböden, 3 Schubkästen,                  inkl. durchgehendem Abdeckblatt</p> <p><b>Gegen Aufpreis:</b>                  Innenschubkasten (siehe Seite 13)                  Schubkasteneinteilung (siehe Seite 13)                  LED-Hängeelementbeleuchtung (siehe Seite 12)</p>	<p>1345,- 1455,- 1395,-</p> <p>1414,- 1529,- 1464,-</p> <p>1478,- 1632,- 1531,-</p> <p>1552,- 1715,- 1607,-</p>	

# KARA-SPEISEN

## Lowboards

(preisgleich auch spiegelbildlich möglich = Best.-Nr. mit G ergänzen z.B. 61548/G)

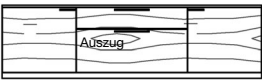
\* Akzentholz möglich:  
Bei Vorschlägen, die den Einsatz von Akzentholz zulassen, brauchen nur die betroffenen Einzeltypen mit 25% Aufpreis gerechnet werden (siehe Maßkette bzw. „bestehend aus“).

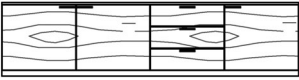
	Best.-Nr. / Maße Beschreibung	PG 1	PG 2
	<p><b>61569</b> B 180,0 (60*/60*/60*), T 39,6 cm  <b>61570</b> B 195,0 (60*/75*/60*), T 39,6 cm (Abb.)  <b>61571</b> B 210,0 (60*/90*/60*), T 39,6 cm  <b>61572</b> B 240,0 (60*/120*/60*), T 39,6 cm  <b>61573</b> B 180,0 (60*/60*/60*), T 49,2 cm  <b>61574</b> B 195,0 (60*/75*/60*), T 49,2 cm (Abb.)  <b>61575</b> B 210,0 (60*/90*/60*), T 49,2 cm  <b>61576</b> B 240,0 (60*/120*/60*), T 49,2 cm</p> <p><b>Lowboard 1,5 R</b>                  2 Türen, 2 Einlegeböden, 1 Schubkasten, 1 Auszug,                  inkl. durchgehendem Abdeckblatt                  H 58,9 cm</p> <p><b>Gegen Aufpreis:</b>                  Innenschubkasten (siehe Seite 13)                  Schubkasteneinteilung (siehe Seite 13)</p>	<p>1092,- 1138,- 1195,- 1324,- 1200,- 1248,- 1308,- 1451,-</p>	<p>1145,- 1193,- 1255,- 1391,- 1260,- 1310,- 1373,- 1522,-</p>
	<p><b>61577</b> B 180,0 (60*/60*/60*), T 39,6 cm  <b>61578</b> B 195,0 (60*/75*/60*), T 39,6 cm (Abb.)  <b>61579</b> B 210,0 (60*/90*/60*), T 39,6 cm  <b>61580</b> B 240,0 (60*/120*/60*), T 39,6 cm  <b>61581</b> B 180,0 (60*/60*/60*), T 49,2 cm  <b>61582</b> B 195,0 (60*/75*/60*), T 49,2 cm (Abb.)  <b>61583</b> B 210,0 (60*/90*/60*), T 49,2 cm  <b>61584</b> B 240,0 (60*/120*/60*), T 49,2 cm</p> <p><b>Lowboard 1,5 R</b>                  2 Türen                  2 Einlegeböden                  3 Schubkästen                  inkl. durchgehendem Abdeckblatt                  H 58,9 cm</p> <p><b>Gegen Aufpreis:</b>                  Innenschubkasten (siehe Seite 13)                  Schubkasteneinteilung (siehe Seite 13)</p>	<p>1122,- 1170,- 1232,- 1377,- 1235,- 1285,- 1350,- 1513,-</p>	<p>1177,- 1228,- 1292,- 1446,- 1297,- 1352,- 1418,- 1589,-</p>
	<p><b>61585</b> B 225,0 (60*/60*/45*/60*), T 39,6 cm  <b>61586</b> B 240,0 (60*/60*/60*/60*), T 39,6 cm (Abb.)  <b>61587</b> B 255,0 (60*/60*/75*/60*), T 39,6 cm  <b>61588</b> B 180,0 (45*/45*/45*/45*), T 39,6 cm  <b>61589</b> B 195,0 (45*/45*/60*/45*), T 39,6 cm  <b>61590</b> B 210,0 (45*/45*/75*/45*), T 39,6 cm  <b>61591</b> B 225,0 (45*/45*/90*/45*), T 39,6 cm  <b>61592</b> B 255,0 (45*/45*/120*/45*), T 39,6 cm  <b>61593</b> B 225,0 (60*/60*/45*/60*), T 49,2 cm  <b>61594</b> B 240,0 (60*/60*/60*/60*), T 49,2 cm (Abb.)  <b>61595</b> B 255,0 (60*/60*/75*/60*), T 49,2 cm  <b>61596</b> B 180,0 (45*/45*/45*/45*), T 49,2 cm  <b>61597</b> B 195,0 (45*/45*/60*/45*), T 49,2 cm  <b>61598</b> B 210,0 (45*/45*/75*/45*), T 49,2 cm  <b>61599</b> B 225,0 (45*/45*/90*/45*), T 49,2 cm  <b>61600</b> B 255,0 (45*/45*/120*/45*), T 49,2 cm</p> <p><b>Lowboard 1,5 R</b>                  3 Türen                  3 Einlegeböden                  3 Schubkästen                  inkl. durchgehendem Abdeckblatt                  H 58,9 cm</p> <p><b>Gegen Aufpreis:</b>                  Innenschubkasten (siehe Seite 13)                  Schubkasteneinteilung (siehe Seite 13)</p>	<p>1423,- 1464,- 1515,- 1313,- 1354,- 1405,- 1464,- 1612,- 1566,- 1612,- 1662,- 1448,- 1494,- 1545,- 1609,- 1770,-</p>	<p>1492,- 1536,- 1586,- 1377,- 1423,- 1474,- 1538,- 1692,- 1644,- 1692,- 1745,- 1520,- 1568,- 1621,- 1687,- 1860,-</p>

## Sideboards

(preisgleich auch spiegelbildlich möglich = Best.-Nr. mit G ergänzen z.B. 61548/G)

\* Akzentholz möglich:  
Bei Vorschlägen, die den Einsatz von Akzentholz zulassen, brauchen nur die betroffenen Einzeltypen mit 25% Aufpreis gerechnet werden (siehe Maßkette bzw. „bestehend aus“).

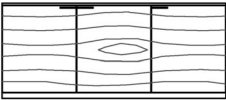
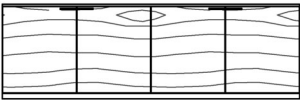
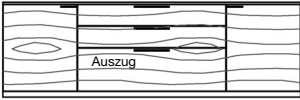
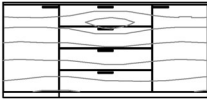
	Best.-Nr. / Maße Beschreibung	PG 1	PG 2
 *	<p><b>61608</b> B 135,0 (45*/45*/45*), T 39,6 cm (Abb.)  <b>61609</b> B 180,0 (60*/60*/60*), T 39,6 cm  <b>61610</b> B 135,0 (45*/45*/45*), T 49,2 cm (Abb.)  <b>61611</b> B 180,0 (60*/60*/60*), T 49,2 cm</p> <p><b>Sideboard 2 R</b>            3 Türen            3 Einlegeböden            inkl. durchgehendem Abdeckblatt            H 76,5 cm</p> <p><b>Gegen Aufpreis:</b>            Innenschubkasten (siehe Seite 13)            Schubkasteneinteilung (siehe Seite 13)</p>	<p>1000,-            1129,-            1092,-            1228,-</p>	<p>1051,-            1184,-            1145,-            1287,-</p>
 *	<p><b>61612</b> B 180,0 (45*/45*/45*/45*), T 39,6 cm (Abb.)  <b>61613</b> B 240,0 (60*/60*/60*/60*), T 39,6 cm  <b>61614</b> B 180,0 (45*/45*/45*/45*), T 49,2 cm (Abb.)  <b>61508</b> B 240,0 (60*/60*/60*/60*), T 49,2 cm</p> <p><b>Sideboard 2 R</b>            4 Türen            4 Einlegeböden            inkl. durchgehendem Abdeckblatt            H 76,5 cm</p> <p><b>Gegen Aufpreis:</b>            Innenschubkasten (siehe Seite 13)            Schubkasteneinteilung (siehe Seite 13)</p>	<p>1333,-            1504,-            1458,-            1607,-</p>	<p>1400,-            1579,-            1529,-            1687,-</p>
 *	<p><b>61615</b> B 180,0 (60*/60*/60*), T 39,6 cm  <b>61616</b> B 195,0 (60*/75*/60*), T 39,6 cm  <b>61617</b> B 210,0 (60*/90*/60*), T 39,6 cm  <b>61618</b> B 240,0 (60*/120*/60*), T 39,6 cm (Abb.)  <b>61619</b> B 180,0 (60*/60*/60*), T 49,2 cm  <b>61620</b> B 195,0 (60*/75*/60*), T 49,2 cm  <b>61515</b> B 210,0 (60*/90*/60*), T 49,2 cm  <b>61621</b> B 240,0 (60*/120*/60*), T 49,2 cm (Abb.)</p> <p><b>Sideboard 2 R</b>            2 Türen, 2 Einlegeböden, 2 Schubkästen, 1 Auszug,            inkl. durchgehendem Abdeckblatt            H 76,5 cm</p> <p><b>Gegen Aufpreis:</b>            Innenschubkasten (siehe Seite 13)            Schubkasteneinteilung (siehe Seite 13)</p>	<p>1214,-            1269,-            1333,-            1487,-            1327,-            1384,-            1453,-            1621,-</p>	<p>1274,-            1331,-            1402,-            1563,-            1393,-            1453,-            1524,-            1701,-</p>
 *	<p><b>61622</b> B 150,0 (45*/60*/45*), T 39,6 cm  <b>61623</b> B 165,0 (45*/75*/45*), T 39,6 cm (Abb.)  <b>61624</b> B 180,0 (45*/90*/45*), T 39,6 cm  <b>61625</b> B 210,0 (45*/120*/45*), T 39,6 cm  <b>61626</b> B 150,0 (45*/60*/45*), T 49,2 cm  <b>61627</b> B 165,0 (45*/75*/45*), T 49,2 cm (Abb.)  <b>61628</b> B 180,0 (45*/90*/45*), T 49,2 cm  <b>61629</b> B 210,0 (45*/120*/45*), T 49,2 cm</p> <p><b>Sideboard 2 R</b>            2 Türen            2 Einlegeböden            4 Schubkästen            inkl. durchgehendem Abdeckblatt            H 76,5 cm</p> <p><b>Gegen Aufpreis:</b>            Innenschubkasten (siehe Seite 13)            Schubkasteneinteilung (siehe Seite 13)</p>	<p>1159,-            1216,-            1285,-            1455,-            1271,-            1329,-            1402,-            1593,-</p>	<p>1216,-            1276,-            1350,-            1529,-            1333,-            1395,-            1471,-            1671,-</p>

# KARA-SPEISEN

## Sideboards

(preisgleich auch spiegelbildlich möglich = Best.-Nr. mit G ergänzen z.B. 61548/G)

\* Akzentholz möglich:  
Bei Vorschlägen, die den Einsatz von Akzentholz zulassen, brauchen nur die betroffenen Einzeltypen mit 25% Aufpreis gerechnet werden (siehe Maßkette bzw. „bestehend aus“).

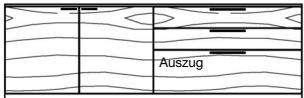
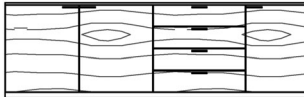
	Best.-Nr. / Maße Beschreibung	PG 1	PG 2
	<p><b>61630</b> B 210,0 (60*/60*/90*), T 39,6 cm  <b>61631</b> B 240,0 (60*/60*/120*), T 39,6 cm (Abb.)  <b>61632</b> B 210,0 (60*/60*/90*), T 49,2 cm  <b>61511</b> B 240,0 (60*/60*/120*), T 49,2 cm (Abb.)</p> <p><b>Sideboard 2 R</b>                  2 Türen, 2 Einlegeböden, 2 Schubkästen, 1 Auszug,                  inkl. durchgehendem Abdeckblatt                  H 76,5 cm</p> <p><b>Gegen Aufpreis:</b>                  Innenschubkasten (siehe Seite 13)                  Schubkasteneinteilung (siehe Seite 13)</p>	<p>1333,- 1402,-                  1487,- 1563,-                  1453,- 1524,-                  1621,- 1701,-</p>	
	<p><b>61633</b> B 180,0 (45*/45*/45*/45*), T 39,6 cm  <b>61634</b> B 195,0 (45*/45*/60*/45*), T 39,6 cm (Abb.)  <b>61635</b> B 210,0 (45*/45*/75*/45*), T 39,6 cm  <b>61636</b> B 225,0 (45*/45*/90*/45*), T 39,6 cm  <b>61637</b> B 255,0 (45*/45*/120*/45*), T 39,6 cm  <b>61638</b> B 240,0 (60*/60*/60*/60*), T 39,6 cm  <b>61639</b> B 255,0 (60*/60*/75*/60*), T 39,6 cm</p> <p><b>61640</b> B 180,0 (45*/45*/45*/45*), T 49,2 cm  <b>61641</b> B 195,0 (45*/45*/60*/45*), T 49,2 cm (Abb.)  <b>61642</b> B 210,0 (45*/45*/75*/45*), T 49,2 cm  <b>61643</b> B 225,0 (45*/45*/90*/45*), T 49,2 cm  <b>61644</b> B 255,0 (45*/45*/120*/45*), T 49,2 cm  <b>61645</b> B 240,0 (60*/60*/60*/60*), T 49,2 cm  <b>61646</b> B 255,0 (60*/60*/75*/60*), T 49,2 cm</p> <p><b>Sideboard 2 R</b>                  3 Türen, 3 Einlegeböden, 4 Schubkästen,                  inkl. durchgehendem Abdeckblatt                  H 76,5 cm</p> <p><b>Gegen Aufpreis:</b>                  Innenschubkasten (siehe Seite 13)                  Schubkasteneinteilung (siehe Seite 13)</p>	<p>1441,- 1515,-                  1492,- 1568,-                  1550,- 1625,-                  1618,- 1699,-                  1789,- 1878,-                  1621,- 1701,-                  1678,- 1761,-</p> <p>1582,- 1660,-                  1635,- 1715,-                  1694,- 1777,-                  1766,- 1853,-                  1959,- 2053,-                  1770,- 1858,-                  1828,- 1920,-</p>	



## Highboards

(preisgleich auch spiegelbildlich möglich = Best.-Nr. mit G ergänzen z.B. 61548/G)

\* Akzentholz möglich:  
Bei Vorschlägen, die den Einsatz von Akzentholz zulassen, brauchen nur die betroffenen Einzeltypen mit 25% Aufpreis gerechnet werden (siehe Maßkette bzw. „bestehend aus“).

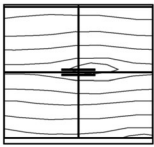
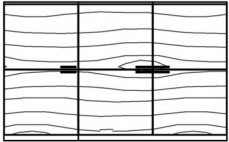
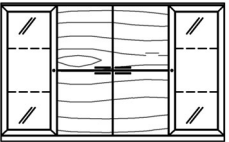
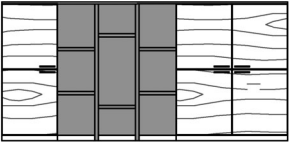
	Best.-Nr. / Maße Beschreibung	PG 1	PG 2
 *	<p><b>61647</b> B 90,0 (45*/45*), T 39,6 cm  <b>61648</b> B 120,0 (60*/60*), T 39,6 cm (Abb.)  <b>61649</b> B 90,0 (45*/45*), T 49,2 cm  <b>61527</b> B 120,0 (60*/60*), T 49,2 cm (Abb.)</p> <p><b>Highboard 3 R</b>            4 Türen            4 Einlegeböden            inkl. durchgehendem Abdeckblatt            H 111,7 cm</p> <p><b>Gegen Aufpreis:</b>            Innenschubkasten (siehe Seite 13)            Schubkasteneinteilung (siehe Seite 13)</p>	<p>828,-            949,-            901,-            1028,-</p>	<p>869,-            998,-            947,-            1081,-</p>
 *	<p><b>61651</b> B 135,0 (45*/45*/45*), T 39,6 cm  <b>61652</b> B 180,0 (60*/60*/60*), T 39,6 cm (Abb.)  <b>61653</b> B 135,0 (45*/45*/45*), T 49,2 cm  <b>61654</b> B 180,0 (60*/60*/60*), T 49,2 cm (Abb.)</p> <p><b>Highboard 3 R</b>            6 Türen            6 Einlegeböden            inkl. durchgehendem Abdeckblatt            H 111,7 cm</p> <p><b>Gegen Aufpreis:</b>            Innenschubkasten (siehe Seite 13)            Schubkasteneinteilung (siehe Seite 13)</p>	<p>1241,-            1423,-            1352,-            1540,-</p>	<p>1301,-            1494,-            1421,-            1618,-</p>
 *	<p><b>61509</b> B 180,0 (45/45*/45*/45), T 39,6 cm (Abb.)  <b>61706</b> B 210,0 (60/45*/45*/60), T 39,6 cm  <b>61655</b> B 180,0 (45/45*/45*/45), T 49,2 cm (Abb.)  <b>61707</b> B 210,0 (60/45*/45*/60), T 49,2 cm</p> <p><b>Highboard 3 R</b>            4 Türen            4 Einlegeböden            2 Rahmen-Glastüren            4 Glaseinlegeböden            inkl. durchgehendem Abdeckblatt            H 111,7 cm</p> <p><b>Gegen Aufpreis:</b>            Beleuchtung/Funkfernbedienung (siehe Seite 12)            Spiegelrückwand (siehe Seite 12)            Innenschubkasten (siehe Seite 13)            Schubkasteneinteilung (siehe Seite 13)</p>	<p>1706,-            1867,-            1828,-            1945,-</p>	<p>1793,-            1956,-            1922,-            2044,-</p>
 *	<p><b>61516</b> B 230,8 (45*/95,8/90*) cm</p> <p><b>Highboard 3 R</b>            6 Türen            6 Einlegeböden            6 Zwischenbauböden (nicht verstellbar)            2 Wangen T 36 cm            3 Sockelböden T 36 cm            1 Rückwand            inkl. durchgehendem Abdeckblatt            H 111,7, T 39,6 cm</p> <p><b>Gegen Aufpreis:</b>            Innenschubkasten (siehe Seite 13)            Schubkasteneinteilung (siehe Seite 13)</p>	<p>2230,-</p>	<p>2343,-</p>

## Highboards

(preisgleich auch spiegelbildlich möglich = Best.-Nr. mit G ergänzen z.B. 61548/G)

\* Akzentholz möglich:  
Bei Vorschlägen, die den Einsatz von Akzentholz zulassen, brauchen nur die betroffenen Einzeltypen mit 25% Aufpreis gerechnet werden (siehe Maßkette bzw. „bestehend aus“).

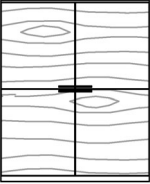
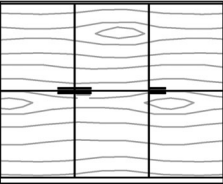
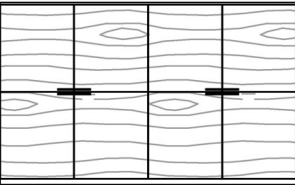
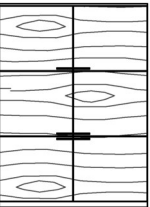
	Best.-Nr. / Maße Beschreibung	PG 1	PG 2
	<p>*  <b>61656</b> B 90,0 (45*/45*), T 39,6 cm  <b>61657</b> B 120,0 (60*/60*), T 39,6 cm (Abb.)  <b>61658</b> B 90,0 (45*/45*), T 49,2 cm  <b>61659</b> B 120,0 (60*/60*), T 49,2 cm (Abb.)  <b>Highboard 4 R</b>                      4 Türen                      4 Einlegeböden                      inkl. durchgehendem Abdeckblatt                      H 146,9 cm   <b>Gegen Aufpreis:</b>                      Innenschubkasten (siehe Seite 13)                      Schubkasteneinteilung (siehe Seite 13)</p>	<p>938,- 1083,- 1023,- 1172,-</p>	<p>984,- 1136,- 1074,- 1230,-</p>
	<p>*  <b>61660</b> B 180,0 (60*/60*/60*), T 39,6 cm  <b>61661</b> B 180,0 (60*/60*/60*), T 49,2 cm  <b>Highboard 4 R</b>                      6 Türen                      6 Einlegeböden                      inkl. durchgehendem Abdeckblatt                      H 146,9 cm   <b>Gegen Aufpreis:</b>                      Innenschubkasten (siehe Seite 13)                      Schubkasteneinteilung (siehe Seite 13)</p>	<p>1623,- 1759,-</p>	<p>1704,- 1846,-</p>
	<p>*  <b>61662</b> B 240,0 (60*/60*/60*/60*), T 39,6 cm  <b>61663</b> B 240,0 (60*/60*/60*/60*), T 49,2 cm  <b>Highboard 4 R</b>                      8 Türen                      8 Einlegeböden                      inkl. durchgehendem Abdeckblatt                      H 146,9 cm   <b>Gegen Aufpreis:</b>                      Innenschubkasten (siehe Seite 13)                      Schubkasteneinteilung (siehe Seite 13)</p>	<p>2163,- 2345,-</p>	<p>2271,- 2462,-</p>
	<p>*  <b>61664</b> B 90,0 (45*/45*), T 39,6 cm  <b>61665</b> B 120,0 (60*/60*), T 39,6 cm (Abb.)  <b>61666</b> B 90,0 (45*/45*), T 49,2 cm  <b>61667</b> B 120,0 (60*/60*), T 49,2 cm (Abb.)  <b>Highboard 4,5 R</b>                      6 Türen                      6 Einlegeböden                      inkl. durchgehendem Abdeckblatt                      H 164,5 cm   <b>Gegen Aufpreis:</b>                      Innenschubkasten (siehe Seite 13)                      Schubkasteneinteilung (siehe Seite 13)</p>	<p>1044,- 1209,- 1104,- 1271,-</p>	<p>1097,- 1271,- 1159,- 1336,-</p>

# KARA-SPEISEN

## Vitrinen

(preisgleich auch spiegelbildlich möglich = Best.-Nr. mit G ergänzen z.B. 61548/G)

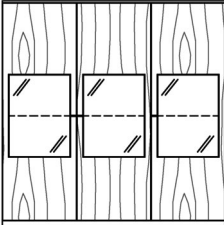
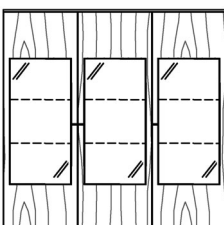
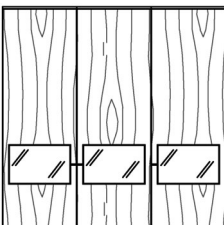
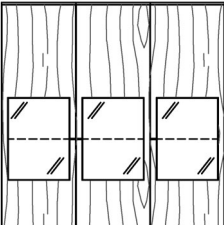
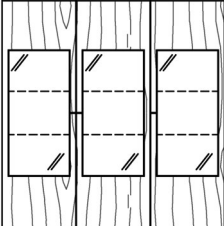
	Best.-Nr. / Maße Beschreibung	PG 1	PG 2
 <p>2 Türen 3 Türen</p>	<p><b>61668</b> B 90,0 (45/45) cm, 2 Türen  <b>61670</b> B 120,0 (60/60) cm, 2 Türen  <b>61669</b> B 135,0 (45/45/45) cm, 3 Türen  <b>61671</b> B 180,0 (60/60/60) cm, 3 Türen (Abb.)</p> <p><b>Vitrine 5 R</b>            2/3 Türen mit Glasausschnitt, 2/3 Glaseinlegeböden,            4/6 Einlegeböden, 4/6 Böden (nicht verstellbar),            inkl. durchgehendem Abdeckblatt            H 182,1, T 39,6 cm</p> <p><b>Gegen Aufpreis:</b>            Beleuchtung / Funkfernbedienung (siehe Seite 12)            Spiegelrückwand (siehe Seite 12)            Innenschubkasten und Schubkasteneinteilung (siehe Seite 13)</p>	<p>1202,- 1361,- 1805,- 2044,-</p>	<p>1262,- 1430,- 1894,- 2145,-</p>
 <p>2 Türen 3 Türen</p>	<p><b>61672</b> B 90,0 (45/45) cm, 2 Türen  <b>61674</b> B 120,0 (60/60) cm, 2 Türen  <b>61673</b> B 135,0 (45/45/45) cm, 3 Türen  <b>61675</b> B 180,0 (60/60/60) cm, 3 Türen (Abb.)</p> <p><b>Vitrine 5 R</b>            2/3 Türen mit Glasausschnitt, 4/6 Glaseinlegeböden,            4/6 Böden (nicht verstellbar),            inkl. durchgehendem Abdeckblatt            H 182,1, T 39,6 cm</p> <p><b>Gegen Aufpreis:</b>            Beleuchtung / Funkfernbedienung (siehe Seite 12)            Spiegelrückwand (siehe Seite 12)            Innenschubkasten und Schubkasteneinteilung (siehe Seite 13)</p>	<p>1232,- 1352,- 1841,- 2028,-</p>	<p>1292,- 1421,- 1940,- 2131,-</p>
 <p>2 Türen 3 Türen</p>	<p><b>61676</b> B 90,0 (45/45) cm, 2 Türen  <b>61678</b> B 120,0 (60/60) cm, 2 Türen  <b>61677</b> B 135,0 (45/45/45) cm, 3 Türen  <b>61679</b> B 180,0 (60/60/60) cm, 3 Türen (Abb.)</p> <p><b>Vitrine 6 R</b>            2/3 Türen mit Glasausschnitt, 6/9 Einlegeböden,            4/6 Böden (nicht verstellbar),            inkl. durchgehendem Abdeckblatt            H 217,3, T 39,6 cm</p> <p><b>Gegen Aufpreis:</b>            Beleuchtung / Funkfernbedienung (siehe Seite 12)            Spiegelrückwand (siehe Seite 12)            Innenschubkasten und Schubkasteneinteilung (siehe Seite 13)</p>	<p>1301,- 1490,- 1954,- 2235,-</p>	<p>1368,- 1566,- 2051,- 2347,-</p>
 <p>2 Türen 3 Türen</p>	<p><b>61680</b> B 90,0 (45/45) cm, 2 Türen  <b>61682</b> B 120,0 (60/60) cm, 2 Türen  <b>61681</b> B 135,0 (45/45/45) cm, 3 Türen  <b>61683</b> B 180,0 (60/60/60) cm, 3 Türen (Abb.)</p> <p><b>Vitrine 6 R</b>            2/3 Türen mit Glasausschnitt, 2/3 Glaseinlegeböden,            4/6 Einlegeböden, 4/6 Böden (nicht verstellbar),            inkl. durchgehendem Abdeckblatt            H 217,3, T 39,6 cm</p> <p><b>Gegen Aufpreis:</b>            Beleuchtung / Funkfernbedienung (siehe Seite 12)            Spiegelrückwand (siehe Seite 12)            Innenschubkasten und Schubkasteneinteilung (siehe Seite 13)</p>	<p>1331,- 1520,- 1998,- 2278,-</p>	<p>1398,- 1596,- 2097,- 2391,-</p>
 <p>2 Türen 3 Türen</p>	<p><b>61684</b> B 90,0 (45/45) cm, 2 Türen  <b>61686</b> B 120,0 (60/60) cm, 2 Türen  <b>61685</b> B 135,0 (45/45/45) cm, 3 Türen  <b>61687</b> B 180,0 (60/60/60) cm, 3 Türen (Abb.)</p> <p><b>Vitrine 6 R</b>            2/3 Türen mit Glasausschnitt, 4/6 Glaseinlegeböden,            2/3 Einlegeböden, 4/6 Böden (nicht verstellbar),            inkl. durchgehendem Abdeckblatt            H 217,3, T 39,6 cm</p> <p><b>Gegen Aufpreis:</b>            Beleuchtung / Funkfernbedienung (siehe Seite 12)            Spiegelrückwand (siehe Seite 12)            Innenschubkasten und Schubkasteneinteilung (siehe Seite 13)</p>	<p>1361,- 1547,- 2044,- 2304,-</p>	<p>1430,- 1623,- 2145,- 2437,-</p>

# KARA-SPEISEN

\* Akzentholz möglich:  
Bei Vorschlägen, die den Einsatz von Akzentholz zulassen, brauchen nur die betroffenen Einzeltypen mit 25% Aufpreis gerechnet werden (siehe Maßkette bzw. „bestehend aus“).

## Vitrinen

(preisgleich auch spiegelbildlich möglich = Best.-Nr. mit G ergänzen z.B. 61548/G)

Best.-Nr. / Maße Beschreibung	PG 1	PG 2	
 <p>2 Türen</p> <p>3 Türen</p>	<b>61688</b> B 90,0 (45/45) cm, 2 Türen <b>61689</b> B 120,0 (60/60) cm, 2 Türen <b>61690</b> B 135,0 (45/45/45) cm, 3 Türen <b>61512</b> B 180,0 (60/60/60) cm, 3 Türen (Abb.)	1382,- 1460,- 1577,- 1658,- 2085,- 2186,- 2248,- 2361,-	
	<b>Vitrine 6 R</b> 2/3 Türen mit Glasausschnitt, 6/9 Glaseinlegeböden, 4/6 Böden (nicht verstellbar), inkl. durchgehendem Abdeckblatt H 217,3, T 39,6 cm		
	<b>Gegen Aufpreis:</b> Beleuchtung / Funkfernbedienung (siehe Seite 12) Spiegelrückwand (siehe Seite 12) Innenschubkasten (siehe Seite 13)		





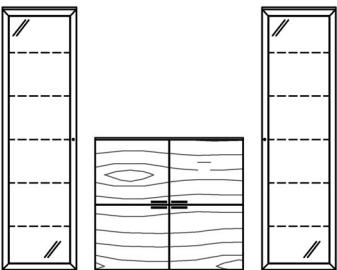
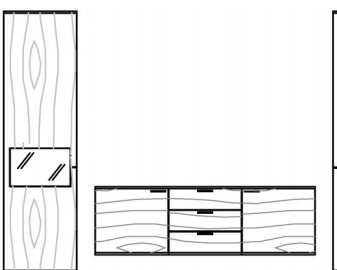
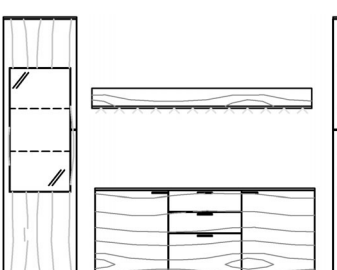

## Vorschläge

(preisgleich auch spiegelbildlich möglich = Best.-Nr. mit G ergänzen z.B. 61548/G)

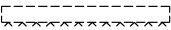
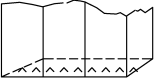
 <p>60</p> <p>60 60 60</p>	<b>61521</b> bestehend aus: 2 Rahmen-Glastüren, 10 Glaseinlegeböden, 4 Türen*, 4 Einlegeböden, inkl. durchgehendem Abdeckblatt B ca. 270,0, H 217,3, T 39,6/49,2/39,6 cm  <b>Gegen Aufpreis:</b> 2 x <b>90503</b> 5er-Set Glaskantenbeleuchtung 2 x <b>90489</b> 1er-Set LED-Strahler 2 x <b>90451</b> Spiegelrückwand 1 x <b>90468</b> 3er-Set Innenschubkästen, B 60 cm 3 x <b>90119</b> Schubkasteneinteilung für Innenschubkästen, B 60 cm 1 x <b>90084</b> Funkfernbedienung	2508,- 2632,-  à 437,- à 437,- à 106,- à 106,- à 161,- à 161,- 299,- 299,- à 87,- à 87,- 159,- 159,-
 <p>60</p> <p>60 60 60 60</p>	<b>61721</b> bestehend aus: 2 Türen mit Glasausschnitt, 4 Böden (nicht verstellbar), 6 Einlegeböden, 2 Türen*, 2 Einlegeböden, 3 Schubkästen*, inkl. durchgehendem Abdeckblatt B 330,0, H 217,3, T 39,6/49,2/39,6 cm  <b>Gegen Aufpreis:</b> 2 x <b>90489</b> 1er-Set LED-Strahler 2 x <b>90114</b> Spiegelrückwand 4 x <b>90083</b> voll ausziehbare Schiene 1 x <b>90147</b> 4er-Set Innenschubkästen 1 x <b>90118</b> Schubkasteneinteilung für Innenschubkästen 1 x <b>90084</b> Funkfernbedienung	2839,- 2977,-  à 106,- à 106,- à 64,- à 64,- à 28,- à 28,- 389,- 389,- 87,- 87,- 159,- 159,-
 <p>60</p> <p>60 60 60 60</p>	<b>61717</b> bestehend aus: 2 Türen mit Glasausschnitt, 4 Böden (nicht verstellbar), 2 Einlegeböden, 4 Glaseinlegeböden, 2 Türen*, 2 Einlegeböden, 2 Schubkästen*, 1 Auszug*, 1 Wandbord*, inkl. durchgehendem Abdeckblatt B ca. 330,0, H 217,3, T 39,6/49,2/39,6 cm  <b>Gegen Aufpreis:</b> 2 x <b>90500</b> 2er-Set Glaskantenbeleuchtung 2 x <b>90489</b> 1er-Set LED-Strahler 2 x <b>90450</b> Spiegelrückwand 1 x <b>90480</b> 1er-Set Innenschubkästen, B 60 cm (hinter Auszug) 1 x <b>90147</b> 4er-Set Innenschubkästen, B 60 cm (hinter Tür) 1 x <b>90119</b> Schubkasteneinteilung für Innenschubkästen, B 60 cm 1 x <b>90059</b> Wandbordbeleuchtung 1 x <b>90084</b> Funkfernbedienung	3108,- 3271,-  à 230,- à 230,- à 106,- à 106,- à 103,- à 103,- 94,- 94,- 389,- 389,- 87,- 87,- 189,- 189,- 159,- 159,-

## Wandborde mit Paneelrückwand

## Beleuchtung

Best.-Nr./Maße Beschreibung		PG 1	PG 2	Best.-Nr./Maße Beschreibung		PG 1	PG 2		
 * * Paneelrückwand in Akzentholz möglich: + 25% (siehe Seite 2)	<b>60325*</b> B 60,0 cm	106,-	110,-		<b>90051</b> B 60,0 cm	97,-	97,-		
	<b>60326*</b> B 75,0 cm	126,-	133,-		<b>90052</b> B 75,0 cm	108,-	108,-		
	<b>60327*</b> B 90,0 cm	149,-	156,-		<b>90053</b> B 90,0 cm	120,-	120,-		
	<b>60328*</b> B 105,0 cm	168,-	175,-		<b>90054</b> B 105,0 cm	131,-	131,-		
	<b>60329*</b> B 120,0 cm	186,-	195,-		<b>90055</b> B 120,0 cm	143,-	143,-		
	<b>60330*</b> B 135,0 cm	202,-	212,-		<b>90056</b> B 135,0 cm	154,-	154,-		
	<b>60331*</b> B 150,0 cm	216,-	228,-		<b>90057</b> B 150,0 cm	166,-	166,-		
	<b>60332*</b> B 165,0 cm	230,-	241,-		<b>90058</b> B 165,0 cm	175,-	175,-		
	<b>60333*</b> B 180,0 cm	241,-	253,-		<b>90059</b> B 180,0 cm	189,-	189,-		
	<b>60334*</b> B 195,0 cm	253,-	267,-		<b>90060</b> B 195,0 cm	200,-	200,-		
	<b>60525*</b> B 210,0 cm	262,-	276,-		<b>90061</b> B 210,0 cm	209,-	209,-		
	<b>60335*</b> B 225,0 cm	269,-	283,-		<b>90062</b> B 225,0 cm	223,-	223,-		
	<b>60336*</b> B 240,0 cm	276,-	290,-		<b>90063</b> B 240,0 cm	232,-	232,-		
	<b>60337*</b> B 255,0 cm	280,-	294,-		<b>90064</b> B 255,0 cm	244,-	244,-		
	H 18,6, T 21,0 cm Nutztiefe 18,0 cm  <b>Achtung:</b> Einbau von LED-Strahlern nicht möglich. Bitte nur nebenstehende Beleuchtung verwenden.				LED-Wandbordbeleuchtung hinter der Paneelrückwand inkl. Vorschaltgerät, Zuleitung und Fußschalter				
						<b>90057 H</b> B 150,0 cm	166,-	166,-	
				<b>90058 H</b> B 165,0 cm		175,-	175,-		
				<b>90059 H</b> B 180,0 cm		189,-	189,-		
				<b>90060 H</b> B 195,0 cm		200,-	200,-		
				<b>90061 H</b> B 210,0 cm		209,-	209,-		
				<b>90062 H</b> B 225,0 cm		223,-	223,-		
				<b>90063 H</b> B 240,0 cm	232,-	232,-			
				<b>90064 H</b> B 255,0 cm	244,-	244,-			
				LED-Hängeelementbeleuchtung inkl. Vorschaltgerät, Zuleitung und Fußschalter					
	<b>90489</b> 1er Set	106,-	106,-		<b>90084</b> Sender + Empfänger	159,-	159,-		
	<b>90490</b> 2er Set	152,-	152,-		<b>90086</b> zusätzlicher Sender	46,-	46,-		
	<b>90491</b> 3er Set	198,-	198,-		<b>90085</b> zusätzlicher Empfänger	129,-	129,-		
	<b>90492</b> 4er Set	244,-	244,-		Funkfernbedienung für Beleuchtung (1 Empfänger und 1 Sender für einen Schaltkreis) Sender Ø 3,5, H 1,5 cm (Abb.)				
	<b>90493</b> 5er Set	287,-	287,-						
LED-Einbau-/Unterbaustrahler (bitte Position angeben) inkl. Vorschaltgerät, Zuleitung und Fußschalter									
	<b>90494</b> B 45,0 cm 1er Set	149,-	149,-	<h2>Spiegelrückwände</h2> 					
	<b>90495</b> B 45,0 cm 2er Set	207,-	207,-						
	<b>90496</b> B 45,0 cm 3er Set	267,-	267,-						
	<b>90497</b> B 45,0 cm 4er Set	326,-	326,-						
	<b>90498</b> B 45,0 cm 5er Set	384,-	384,-						
	<b>90499</b> B 60,0 cm 1er Set	159,-	159,-						
	<b>90500</b> B 60,0 cm 2er Set	230,-	230,-						
	<b>90501</b> B 60,0 cm 3er Set	297,-	297,-						
	<b>90502</b> B 60,0 cm 4er Set	366,-	366,-						
	<b>90503</b> B 60,0 cm 5er Set	437,-	437,-						
LED-Glaskantenbeleuchtung (Glasboden bleibt verstellbar) inkl. Vorschaltgerät, Zuleitung und Fußschalter				<b>90449</b> B 45,0 cm 55,- <b>90136</b> B 60,0 cm 60,- 0,75 Rasterhöhe					
				<b>90113</b> B 45,0 cm 57,- <b>90114</b> B 60,0 cm 64,- 1 Rasterhöhe					
				<b>90096</b> B 45,0 cm 74,- <b>90097</b> B 60,0 cm 83,- 2 Rasterhöhe					
				<b>90099</b> B 45,0 cm 87,- <b>90450</b> B 60,0 cm 103,- 3 Rasterhöhe					
				<b>90102</b> B 45,0 cm 103,- <b>90103</b> B 60,0 cm 122,- 4 Rasterhöhe					
				<b>90451</b> B 60,0 cm 161,- 6 Rasterhöhe					
	<b>90505</b> B 37,5 cm	99,-	99,-						
	<b>90506</b> B 45,0 cm	103,-	103,-						
	<b>90507</b> B 60,0 cm	110,-	110,-						
	<b>90508</b> B 75,0 cm	122,-	122,-						
	<b>90509</b> B 90,0 cm	129,-	129,-						
	LED-Holzbodenbeleuchtung für <b>Korpuselemente</b> inkl. Vorschaltgerät, Zuleitung und Fußschalter  (Holzboden nicht mehr verstellbar, keine Spiegelrückwand möglich).								

# KARA-SPEISEN



## Einlegeböden

Best.-Nr./Maße Beschreibung	PG 1	PG 2
 Stärke 1,9 cm (für Hängeschränke Best.-Nr. mit „H“ ergänzen)		
<b>90928</b> B 45,0 cm	44,-	46,-
<b>90929</b> B 60,0 cm	53,-	55,-
<b>90930</b> B 75,0 cm	64,-	67,-
<b>90931</b> B 90,0 cm	74,-	78,-
Einlegeböden für Korpuselemente <b>T 39,6 cm</b>		
<b>90932</b> B 45,0 cm	46,-	48,-
<b>90933</b> B 60,0 cm	55,-	57,-
<b>90934</b> B 75,0 cm	69,-	71,-
<b>90935</b> B 90,0 cm	83,-	85,-
wie vor <b>T 49,2 cm</b>		

## Glaseinlegeböden

Best.-Nr./Maße Beschreibung	PG 1	PG 2
 Stärke 0,8 cm (für Hängeschränke Best.-Nr. mit „H“ ergänzen)		
<b>90937</b> B 45,0 cm	44,-	44,-
<b>90938</b> B 60,0 cm	53,-	53,-
<b>90939</b> B 75,0 cm	64,-	64,-
<b>90940</b> B 90,0 cm	76,-	76,-
Glaseinlegeböden für Korpuselemente <b>T 39,6 cm</b>		
<b>90941</b> B 45,0 cm	48,-	48,-
<b>90942</b> B 60,0 cm	57,-	57,-
<b>90943</b> B 75,0 cm	71,-	71,-
<b>90944</b> B 90,0 cm	83,-	83,-
wie vor <b>T 49,2 cm</b>		

## Innenschubkästen hinter Türen

	<b>90463</b> B 45,0 cm <b>90464</b> B 60,0 cm <b>90465</b> B 75,0 cm <b>90466</b> B 90,0 cm 2er-Set Innenschubkästen (1 R)	193,- 212,- 230,- 248,-	193,- 212,- 230,- 248,-
	<b>90467</b> B 45,0 cm <b>90468</b> B 60,0 cm <b>90469</b> B 75,0 cm <b>90470</b> B 90,0 cm 3er-Set Innenschubkästen (1,5 R)	271,- 299,- 329,- 356,-	271,- 299,- 329,- 356,-
	<b>90146</b> B 45,0 cm <b>90147</b> B 60,0 cm <b>90148</b> B 75,0 cm <b>90149</b> B 90,0 cm 4er-Set Innenschubkästen (2 R)	352,- 389,- 428,- 467,-	352,- 389,- 428,- 467,-

(Innenschubkästen können nicht nachträglich eingebaut werden!)

inkl. Vollauszug,  
Ausführung dunkelgrau,  
**Einsatz hinter Türen,  
für 39,6 und 49,2 cm  
tiefe Korpuselemente**

## Besteckeinsätze für Schubkästen

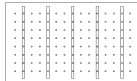
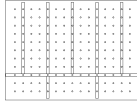
	<b>90239</b> B 45,0 cm <b>90240</b> B 60,0 cm <b>90241</b> B 75,0 cm für Schubkästen in Korpustiefe 39,6 cm	101,- 136,- 172,-	101,- 136,- 172,-
	<b>90272</b> B 45,0 cm <b>90273</b> B 60,0 cm <b>90274</b> B 75,0 cm für Schubkästen in Korpustiefe 49,2 cm	131,- 177,- 225,-	131,- 177,- 225,-

Ausführung dunkelgrau/Buche,  
Einteilung versetzbar

## Innenschubkästen hinter Auszügen 1 R

	<b>90479</b> B 45,0 cm <b>90480</b> B 60,0 cm <b>90481</b> B 75,0 cm <b>90482</b> B 90,0 cm <b>90483</b> B 120,0 cm (2 x 60,0)	85,- 94,- 106,- 115,- 191,-	85,- 94,- 106,- 115,- 191,-
---	--	---	---

Innenschubkästen inkl. Vollauszug  
für den Hauptschubkasten,  
Ausführung dunkelgrau,  
**Einsatz hinter Auszügen 1 R,  
für 39,6 und 49,2 cm tiefe  
Korpuselemente**

(Innenschubkästen können nicht nachträglich eingebaut werden!)

## Schubkasteneinteilungen für Innenschubkästen hinter Türen und Auszügen 1 R

	<b>90118</b> B 45,0 cm (3 Fächer) <b>90119</b> B 60,0 cm (4 Fächer) <b>90120</b> B 75,0 cm (6 Fächer) <b>90121</b> B 90,0 cm (7 Fächer) Schubkasteneinteilung für Innenschubkästen hinter Türen und Auszügen 1 R Ausführung dunkelgrau	76,- 87,- 99,- 113,-	76,- 87,- 99,- 113,-
---	---	-------------------------------	-------------------------------

## Aufpreis Vollauszug

<b>90081</b> 1er-Set für T 39,0 cm <b>90083</b> 1er-Set für T 48,7 cm für 45, 60, 75 und 90 cm breite Korpuselemente	28,- 28,-	28,- 28,-
<b>90127</b> 2er-Set für T 39,0 cm <b>90129</b> 2er-Set für T 48,7 cm für 120 und 135 cm breite Korpuselemente	55,- 55,-	55,- 55,-

Vollauszüge sind bei allen  
Schubkästen möglich  
Ausnahme:  
- Innenschubkästen

## Schubkasteneinteilungen für Schubkästen

	<b>90454</b> B 45,0 cm <b>90455</b> B 60,0 cm <b>90456</b> B 75,0 cm <b>90457</b> B 90,0 cm <b>90519</b> B 120,0 cm Schubkasteneinteilung inkl. Vollauszug für Schubkästen, T 39,6 cm	51,- 64,- 76,- 87,- 113,-	51,- 64,- 76,- 87,- 113,-
	<b>90458</b> B 45,0 cm <b>90459</b> B 60,0 cm <b>90460</b> B 75,0 cm <b>90461</b> B 90,0 cm <b>90520</b> B 120,0 cm wie vor, für Schubkästen, T 49,2 cm	76,- 87,- 99,- 113,- 154,-	76,- 87,- 99,- 113,- 154,-

**Ausführungen**

**Stühle**

- Stoff in 12 Farben
- Textilleder in 6 Farben
- Leder in 35 Farben

Sichtholzschale:

- Lack weiß
- Lack crema
- Lack graphit
- Lack cameo
- Kernbuche
- Eiche sand
- Nussbaum nova

Gestell:

- Edelstahloptik, flach oder rund
- Chrom glanz, flach oder rund

**Belastbarkeit bis mind. 120 kg**

Unsere mit Zertifikat geprüften Untergestelle halten 20.000 Sitzproben mit 120 kg Belastung problemlos aus.

**Tische**

- PG 1: - Lack weiß  
 - Lack crema  
 - Lack graphit  
 - Lack cameo
- PG 2: - Kernbuche furniert
- PG 3: - Eiche sand furniert
- PG 4: - Nussbaum nova furniert

Alle furnierten Oberflächen matt lackiert.

Weitere Furniersorten und Sonderfarbtöne auf Anfrage möglich.

**Programmübersicht**

Esstische	Seite 14
Stühle mit Sichtholzschale	Seite 15
Stühle mit Polsterschale	Seite 16
Zubehör für Stühle	Seite 15 + 16



**5 Jahre Garantie**

Musterring Produkte werden durch regelmäßige Stichproben geprüft, um beste Qualität zu gewährleisten.

Für dieses Produkt werden nur ausgesuchte Materialien verwendet, z. B. Spanplatten der Güteklasse E1.



**Der Umwelt zuliebe**

Holz ist für viele Bereiche ein wichtiger und nachwachsender Rohstoff. Wir achten deshalb besonders darauf, dass Hölzer aus

Forstwirtschaften verwendet werden und Verarbeitungsmethoden die Umwelt nicht unnötig belasten.





**Die warentypischen Produkteigenschaften, Garantiebestimmungen, Sicherheitshinweise, Gebrauchs- und Pflegeanweisungen enthält der Musterring Möbel-Gütepass ([www.musterring.de](http://www.musterring.de)).**

**Esstische mit Auszugsfunktion**

	Beschreibung	Maße	PG 1	PG 2	PG 3	PG 4
	<p><b>8617</b>                      Esstisch furniert, matt lackiert                      Plattenstärke 2,2 cm  <b>inkl. 2 Auszugsplatten à 55 cm</b>                      Füße furniert 14 x 6 cm                      Höhe unter Zarge 63,5 cm</p>	<p>150 (205/260) x 95 cm                      180 (235/290) x 95 cm                      200 (255/310) x 95 cm                      H 75 cm</p>	<p>1681,-                      1800,-                      1968,-</p>	<p>1681,-                      1855,-                      2101,-</p>	<p>1848,-                      2030,-                      2281,-</p>	<p>1975,-                      2161,-                      2402,-</p>

## Stühle mit Sichtholzschale

**\* Achtung:**  
Stuhl mit Armlehnen kann nicht unter Tisch 8617 geschoben werden.





	Beschreibung	Maße	Best.-Nr.	EUR
	Sitz und Rücken: Stoff (HS) Textilleder (HT) Leder (HL)	B 45,0 H 93,0 SH 47,0 T 54,0	<b>3544 HS</b> <b>3544 HT</b> <b>3544 HL</b>	421,- 421,- 474,-
	Sitzholzschale: Lack weiß, Lack crema, Lack graphit, Lack cameo, Kernbuche, Eiche sand oder Nussbaum nova  Gestell: <b>Edelstahloptik, flach</b> (Freischwinger)			
	<b>Gegen Aufpreis:</b> Armlehne flach, Edelstahloptik mit Bezug wie Sitz und Rücken	AB 54,5 AH 72,0*	<b>A44</b>	140,-
	Sitz und Rücken: Stoff (HS) Textilleder (HT) Leder (HL)	B 45,0 H 93,0 SH 47,0 T 54,0	<b>3514 HS</b> <b>3514 HT</b> <b>3514 HL</b>	421,- 421,- 474,-
	Sitzholzschale: Lack weiß, Lack crema, Lack graphit, Lack cameo, Kernbuche, Eiche sand oder Nussbaum nova  Gestell: <b>Edelstahloptik, rund</b> (Freischwinger)			
	<b>Gegen Aufpreis:</b> Armlehne rund, Edelstahloptik mit Bezug wie Sitz und Rücken	AB 55,5 AH 72,0*	<b>A14</b>	140,-
	Sitz und Rücken: Stoff (HS) Textilleder (HT) Leder (HL)	B 45,0 H 93,0 SH 47,0 T 54,0	<b>3540 HS</b> <b>3540 HT</b> <b>3540 HL</b>	421,- 421,- 474,-
	Sitzholzschale: Lack weiß, Lack crema, Lack graphit, Lack cameo, Kernbuche, Eiche sand oder Nussbaum nova  Gestell: <b>Chrom glanz, flach</b> (Freischwinger)			
	<b>Gegen Aufpreis:</b> Armlehne flach, Chrom glanz mit Bezug wie Sitz und Rücken	AB 54,5 AH 72,0*	<b>A40</b>	140,-
	Sitz und Rücken: Stoff (HS) Textilleder (HT) Leder (HL)	B 45,0 H 93,0 SH 47,0 T 54,0	<b>3510 HS</b> <b>3510 HT</b> <b>3510 HL</b>	421,- 421,- 474,-
	Sitzholzschale: Lack weiß, Lack crema, Lack graphit, Lack cameo, Kernbuche, Eiche sand oder Nussbaum nova  Gestell: <b>Chrom glanz, rund</b> (Freischwinger)			
	<b>Gegen Aufpreis:</b> Armlehne rund, Chrom glanz mit Bezug wie Sitz und Rücken	AB 55,5 AH 72,0*	<b>A10</b>	140,-

## Zubehör für Stühle

Gleiter-Set grau	für Teppich, Laminat und Fliesen	<b>G 2</b>	9,-
Filzgleiter-Set grau	für Parkett, Laminat, Fliesen, Stein und Kork	<b>GF 2</b>	11,-

## Stühle mit Polsterschale

**\* Achtung:**  
Stuhl mit Armlehnen kann nicht unter Tisch 8617 geschoben werden.

	Beschreibung	Maße	Best.-Nr.	EUR
	<p>Sitz und Rücken: Stoff (ST) Textilleder (TL) Leder (LE)</p> <p>Gestell: <b>Edelstahloptik, flach</b> (Freischwinger)</p> <p><b>Gegen Aufpreis:</b> Armlehne flach, Edelstahloptik mit Bezug wie Sitz und Rücken</p>	<p>B 45,0 H 93,0 SH 47,0 T 54,0</p> <p>AB 54,5 AH 72,0*</p>	<p><b>3544 ST</b> <b>3544 TL</b> <b>3544 LE</b></p> <p><b>A44</b></p>	<p>326,- 326,- 421,-</p> <p>140,-</p>
	<p>Sitz und Rücken: Stoff (ST) Textilleder (TL) Leder (LE)</p> <p>Gestell: <b>Edelstahloptik, rund</b> (Freischwinger)</p> <p><b>Gegen Aufpreis:</b> Armlehne rund, Edelstahloptik mit Bezug wie Sitz und Rücken</p>	<p>B 45,0 H 93,0 SH 47,0 T 54,0</p> <p>AB 55,5 AH 72,0*</p>	<p><b>3514 ST</b> <b>3514 TL</b> <b>3514 LE</b></p> <p><b>A14</b></p>	<p>326,- 326,- 421,-</p> <p>140,-</p>
	<p>Sitz und Rücken: Stoff (ST) Textilleder (TL) Leder (LE)</p> <p>Gestell: <b>Chrom glanz, flach</b> (Freischwinger)</p> <p><b>Gegen Aufpreis:</b> Armlehne flach, Chrom glanz mit Bezug wie Sitz und Rücken</p>	<p>B 45,0 H 93,0 SH 47,0 T 54,0</p> <p>AB 54,5 AH 72,0*</p>	<p><b>3540 ST</b> <b>3540 TL</b> <b>3540 LE</b></p> <p><b>A40</b></p>	<p>326,- 326,- 421,-</p> <p>140,-</p>
	<p>Sitz und Rücken: Stoff (ST) Textilleder (TL) Leder (LE)</p> <p>Gestell: <b>Chrom glanz, rund</b> (Freischwinger)</p> <p><b>Gegen Aufpreis:</b> Armlehne rund, Chrom glanz mit Bezug wie Sitz und Rücken</p>	<p>B 45,0 H 93,0 SH 47,0 T 54,0</p> <p>AB 55,5 AH 72,0*</p>	<p><b>3510 ST</b> <b>3510 TL</b> <b>3510 LE</b></p> <p><b>A10</b></p>	<p>326,- 326,- 421,-</p> <p>140,-</p>

## Zubehör für Stühle

<p>Gleiter-Set grau Filzgleiter-Set grau</p>	<p>für Teppich, Laminat und Fliesen für Parkett, Laminat, Fliesen, Stein und Kork</p>	<p><b>G 2</b> <b>GF 2</b></p>	<p>9,- 11,-</p>
--	---	-----------------------------------	---------------------